

Sound BLASTER[®] ROAR[™]



MANUALE DELL'ESPERIENZA UTENTE

CREATIVE[®]

CONTENUTI

SOUND BLASTER ROAR: PANORAMICA

Pagina **6**

Prendi familiarità con le opzioni di connettività, i connettori e i controlli di Sound Blaster Roar. Abbiamo incluso anche una breve descrizione dell'architettura dell'altoparlante e delle tecnologie al suo interno.

CARATTERISTICHE DI SOUND BLASTER ROAR

Pagina **12**

Scopri in che modo Sound Blaster Roar porta l'esperienza audio a un altro livello.

APPENDICE: MIGLIORAMENTO DELLA RIPRODUZIONE DELL'AUDIO

Pagina **21**

Scopri come migliorare con semplicità l'audio con il pannello di controllo Sound Blaster.

Sound BLASTER[®] ROAR[™]



Leggi la storia
del nostro Sound
Blaster Roar qui

L'ALTOPARLANTE DALLE DIMENSIONI RIDOTTE PER GLI AMANTI DEL SUONO

- Prestazioni incredibili
- Fedeltà ad alta precisione
- Potente ROAR Audio[™]

Presentazione di **Sound Blaster Roar**:
la nuova idea di sistema home stereo
portatile con 5 driver, dalle dimensioni
simili a quelle di un libretto, che unisce
diverse tecnologie audio avanzate, per
produrre un audio preciso, ampio e
potente, ad altre funzioni. Il risultato
supera di gran lunga le funzionalità degli
altoparlanti wireless portatili.



SOUND BLASTER ROAR: PANORAMICA

ARCHITETTURA, CONTROLLI E CONNETTORI

Controlli

- Grandi pulsanti tattili in silicone per un facile controllo

Indicatore di livello batteria

- Controllo rapido del livello della batteria

Sensore NFC

- Basta un gesto per riprodurre in modalità wireless i contenuti di qualsiasi dispositivo abilitato NFC

Radiatori passivi opposti

- Side-firing da entrambi i lati
- Potenziano i livelli dei bassi
- Allargano il palco sonoro

Driver attivo ad alta escursione

- Produce bassi impressionanti
- Dirige l'audio verso l'alto
- Stabilizza l'altoparlante
- Allarga il palco sonoro

Due driver di alta qualità da 1,5"

- Driver per frequenze alte potenti e compatti
- Offrono una dispersione a vasto campo delle frequenze alte

Design ottimizzato acusticamente

- Telaio endoscheletrico monoscocca rigido
- Minor numero di componenti interni, vibrazioni ridotte
- Minor spreco di energia per un audio migliore



Attiva/Disattiva microfono

- Sposta l'interruttore per attivare o disattivare il microfono

Slot scheda microSD

- Lettore WMA/MP3 integrato
- Memorizza anche le registrazioni vocali

Porta USB

- Permette la ricarica di dispositivi mobili e cellulari

Ingresso CC

- Permette la ricarica di Sound Blaster Roar



Jack Aux-in

- Permette la riproduzione di musica da un dispositivo portatile mediante un cavo audio

Porta micro USB

- Permette il collegamento a un PC/Mac per un ascolto dell'audio potenziato
- Riproduce l'audio e ricarica al tempo stesso Sound Blaster Roar

Registrazione vocale

- Permette una registrazione vocale semplice e precisa sulla scheda microSD

Riproduzione vocale

- Riproduce immediatamente le registrazioni vocali

Modalità Bedtime

- Permette la riproduzione dell'audio con una graduale dissolvenza

Traccia/Cartella precedente - Traccia/Cartella successiva

- Premilo durante la riproduzione per saltare le tracce
- Tienilo premuto durante la riproduzione per saltare le cartelle

Interruttore di modalità Link Security

- Passa tra diverse modalità di protezione del collegamento *Bluetooth*

Attiva/Disattiva sirena

- Armati di una sirena ad altissimo volume per attirare l'attenzione

Pulsante modalità Siren/TeraBass

- Tienilo premuto per attivare la sirena
- Potenzia intelligentemente i bassi in presenza di livelli audio ridotti

Riproduzione/Pausa

- Controllo per una riproduzione della musica senza problemi

Casual/Ripeti tutto

- Sposta l'interruttore per riprodurre le tracce presenti sulla scheda microSD in ordine casuale oppure per ripetere tutte le tracce in ordine

SOUND BLASTER ROAR: PANORAMICA

ARCHITETTURA, CONTROLLI E CONNETTORI (cont.)

Pulsante multifunzione

- Tienilo premuto per attivare la modalità di abbinamento *Bluetooth*
- Premilo una volta per rispondere alle chiamate in arrivo o per terminare le chiamate

Sensore NFC

- Basta toccare l'altoparlante per collegare qualsiasi dispositivo abilitato NFC

Volume Su/Giù

- Permette di regolare il volume dell'audio

Pulsante ROAR

- Aumenta l'intensità e l'ampiezza complessive del suono per un audio ottimizzato
- Premilo una volta per provare la potenza ROAR

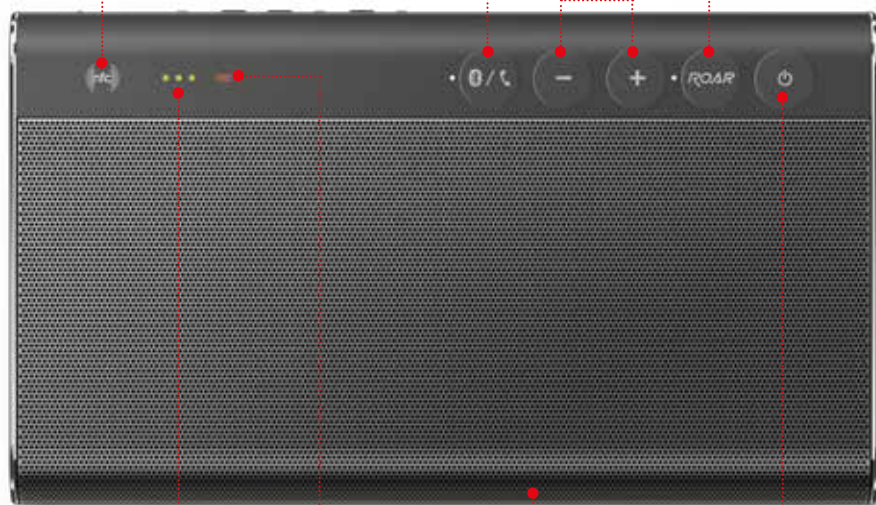

Indicatore di livello batteria

- Permette di controllare il livello della batteria di Sound Blaster Roar

Indicatore di registrazione

- Si illumina quando la registrazione è in corso

Pulsante di accensione/spegnimento

- Premilo una volta per accendere l'altoparlante o passare alla modalità di standby

Microfono interno

- Per comunicazioni vocali chiare e cristalline

TECNOLOGIA DELL'ALTOPARLANTE

Sound Blaster Roar è un sistema audio ideato per le **PRESTAZIONI** e la **PORTABILITÀ**. Nonostante le sue dimensioni ridotte, Sound Blaster Roar promette di offrire un'incredibile e potente esperienza audio, nonché una fedeltà ad alta precisione. Il sistema a 5 driver è alloggiato in un'elegante struttura e ridefinirà lo spazio home stereo con la sua capacità di riprodurre l'intero spettro sonoro con precisione e potenza. Il tutto nonostante le sue dimensioni ridotte, simile a quelle di un libretto. Oltre alle sue prestazioni audio straordinarie, ha ancora molto altro da offrire: la tecnologia wireless Bluetooth e NFC, un lettore WMA/MP3 integrato, un registratore, una grande batteria a due funzionalità che ricarica anche gli smartphone e un microfono integrato per le chiamate e le registrazioni.

Design biamplificato: due amplificatori, non uno solo

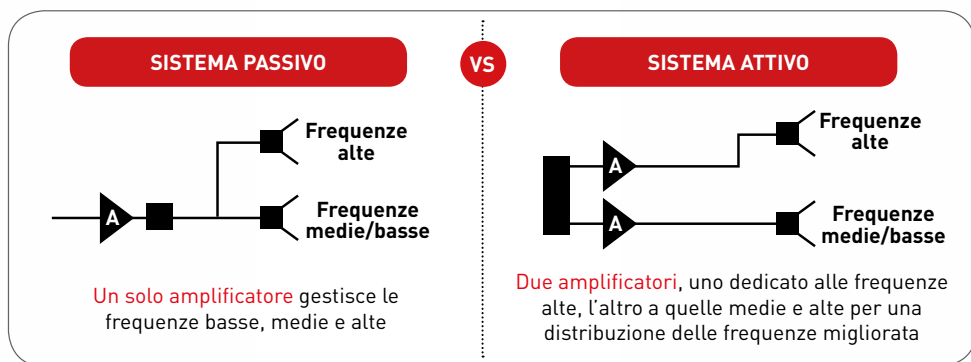

La maggior parte degli altoparlanti utilizza un solo amplificatore per riprodurre l'intero spettro dei suoni. Con un solo amplificatore, la maggior parte della produzione è dedicata ai suoni medi e bassi a discapito dei suoni alti.

Sound Blaster Roar, invece, utilizza due amplificatori: uno dedicato ai suoni medi e bassi e l'altro dedicato esclusivamente alle frequenze alte. Ciò permette all'altoparlante di produrre musica ben bilanciata, ad alta definizione e assolutamente nitida.

SOUND BLASTER ROAR: PANORAMICA

TECNOLOGIA DELL'ALTOPARLANTE (cont.)

Dispersione che riempie lo spazio

I driver a vasto campo per frequenze alte di Sound Blaster Roar proiettano il suono più lontano rispetto alla maggior parte degli altri altoparlanti della sua classe. Grazie al driver per medi e bassi top-firing, Sound Blaster Roar rilascia un'esperienza audio che riempie la stanza e non è specifica dello sweet spot. Il driver per medi e bassi top-firing è posto orizzontalmente, abbassando così il centro di gravità dell'altoparlante e stabilizzandolo.

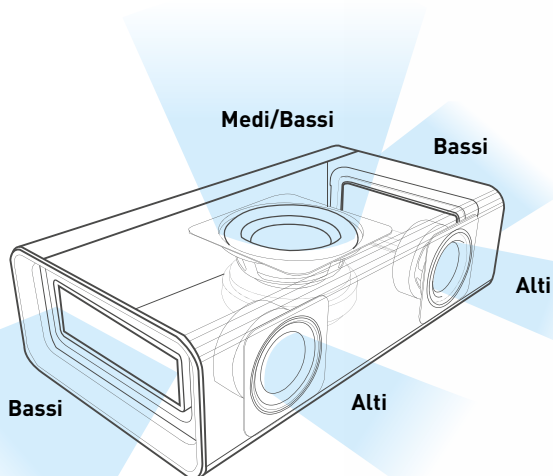

ROAR: potenza audio aggiuntiva istantanea

Sound Blaster Roar è progettato per produrre per impostazione predefinita un audio bilanciato ad alta fedeltà. Per di più, quando è necessaria una potenza straordinaria, come nel caso di grandi feste e di ritrovi sociali, basta semplicemente premere il pulsante **ROAR** per aumentare istantaneamente l'intensità, la profondità e l'ampiezza dell'audio.

CONNETTIVITÀ

4 semplici modi per collegarti

WIRELESS

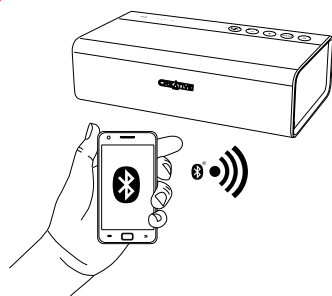

Collegalo ai dispositivi *Bluetooth* e trasmetti la musica con i resistenti codec aptX® e AAC di alta qualità.

ANALOGICO

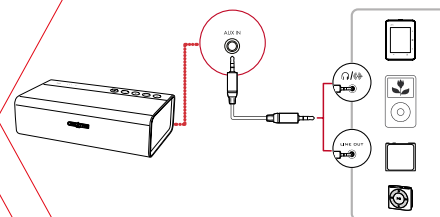

Collega un dispositivo audio portatile mediante un cavo audio al jack Aux-in per riprodurre un potente audio analogico con Sound Blaster Roar.

MODALITÀ AUTONOMA

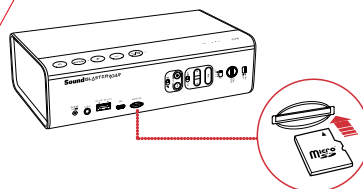

Riproduci tutte le tue canzoni preferite senza interruzioni da una scheda microSD con il lettore WMA/MP3 indipendente. Non dovrai più temere di avere la batteria del telefono scarica dopo aver riprodotto la musica o di sentire un silenzio imbarazzante dopo ogni canzone.

USB DIGITALE

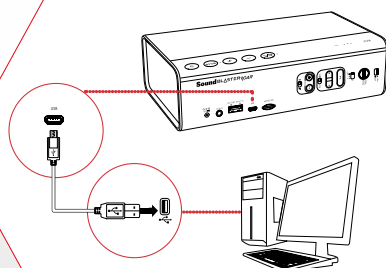

Collega un laptop o un computer desktop per un'esperienza audio USB digitale completa.



Scopri come migliorare l'audio del tuo PC/Mac e come personalizzarlo. **Vai a pagina 21.**

SOUND BLASTER ROAR: PANORAMICA

CONNETTIVITÀ (cont.)

Connettività wireless avanzata

Le funzionalità avanzate del *Bluetooth* wireless di Sound Blaster Roar rendono la connessione ancora più semplice.

La **tecnologia NFC** permette di eseguire un abbinamento "one-touch". Basta toccare Sound Blaster Roar con il dispositivo abilitato NFC per abbinarli e collegarli immediatamente.

La **tecnologia Creative Multipoint**, inoltre, permette di collegare contemporaneamente **DUE dispositivi Bluetooth** e di passare facilmente dall'uno all'altro. Questa funzione è particolarmente utile per gli utenti che possiedono due dispositivi *Bluetooth* (telefono e tablet).

COLLEGAMENTO BLUETOOTH SINGOLO/DOPPIO

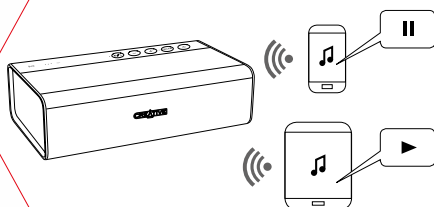

TECNOLOGIA NFC

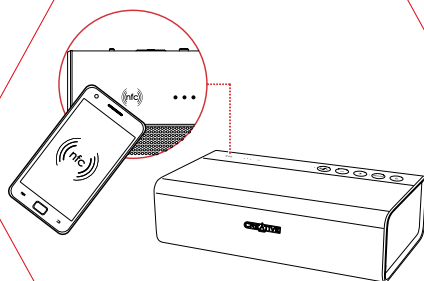

MOBILITÀ

Lettoce WMA/MP3 integrato

Sound Blaster Roar è dotato di un lettore multimediale integrato che offre una riproduzione audio diretta e senza problemi con la comodità della portabilità wireless. Riproduci fino a **32GB** di file **MP3/WMA/WAV** su schede microSD/microSDHC*. Con le opzioni Casuale e Ripeti tutto puoi riprodurre le canzoni in modo casuale o in ordine. Per una navigazione rapida nella playlist, puoi anche ordinare le tue canzoni per album, organizzandole in cartelle.

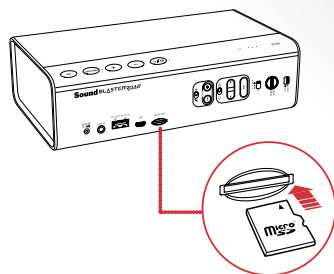

Batteria interna a doppia funzionalità

Sound Blaster Roar è ideato per mantenere vivo l'audio dovunque ti trovi. La batteria agli ioni di litio integrata da 6000 mAh offre fino a 8 ore[^] di riproduzione per ogni carica.

Inoltre, puoi anche ricaricare i tuoi dispositivi smart o altri dispositivi USB mediante la porta USB presente nella parte posteriore dell'unità.

[^] L'effettiva durata della batteria può variare in base a utilizzo, impostazioni e condizioni ambientali.

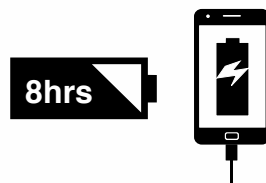

Intrattenimento audio sempre a disposizione

Grazie alla batteria integrata e alle dimensioni ridotte, Sound Blaster Roar è in grado di rilasciare uno straordinario audio, in qualsiasi posto ti trovi. Il pannello di controllo in silicone e la griglia metallica non sono solo resistenti e duraturi, ma proteggono anche i driver e gli altri componenti da urti e colpi.



* Ogni cartella sulla scheda microSD può contenere massimo 999 file e cartelle.

Formati audio supportati: MP3, WMA e WAV (16 bit 48Khz PCM)

Supporta Mp3 e WMA fino a 320kbps. Non supporta WMA Pro/Lossless

CARATTERISTICHE DI SOUND BLASTER ROAR

PRESTAZIONI STRAORDINARIE

Come dice il detto, l'abito non fa il monaco. Sound Blaster Roar è un sistema di altoparlanti dalle dimensioni di un libro, ma la potenza audio che genera smentisce le sue dimensioni.

Doppia amplificazione

La maggior parte degli altoparlanti utilizza un solo amplificatore per riprodurre l'intero spettro sonoro. In questi casi, la maggior parte della produzione è dedicata ai suoni medi e bassi a discapito dei suoni alti. Sound Blaster Roar, invece, è dotato di due amplificatori che permettono di produrre un audio potente su tutti i livelli. Scoprirai quanto è incredibilmente nitido l'audio in tutte le parti dello spettro sonoro e potrai perfino distinguere i suoni bassi anche a un volume ridotto. L'amplificatore aggiuntivo dedicato alle frequenze alte e il driver separato per i suoni medi e bassi uniscono le loro forze per offrire un audio ben bilanciato, preciso e fedele all'originale.

Dispersione che riempie lo spazio

Una straordinaria caratteristica di Sound Blaster Roar è senza dubbio il suo ampio palco sonoro. Mentre molti altri altoparlanti portatili fanno fatica a produrre un suono "stereo" convincente, il layout a scatola di Sound Blaster Roar rilascia un audio che riempie la stanza con facilità. I potenti driver frontali sui lati sinistro e destro svolgono un eccezionale lavoro disperdendo in avanti le frequenze alte, mentre il driver attivo per i bassi al centro e i due radiatori passivi laterali disperdono i bassi profondi verso l'alto. I suoni vengono prodotti in modo da riempire l'intera stanza e così non dovrai più vagare cercando l'inafferrabile sweet spot. Sentiti libero di muoverti nella stanza e di godere di un'esperienza audio ottimale e accurata.

Estremamente stabile anche ad alto volume

A differenza degli altoparlanti con design anteriore/posteriore sbilanciati che vibrano e si muovono a volumi elevati, Sound Blaster Roar è stabile come una roccia anche al massimo volume. Ideato per le prestazioni acustiche, il driver per medi e bassi top-firing di Sound Blaster Roar è posto orizzontalmente, aumentando così la stabilità. Il telaio endoscheletrico monoscocca rigido, invece, permette di ridurre il numero di componenti interni che possono vibrare individualmente. In questo modo, ascolterai musica pura, senza vibrazioni fastidiose.

Scopri quanto è incredibilmente nitido l'audio in tutte le parti dello spettro sonoro.

Gira intorno all'altoparlante e goditi comunque un'esperienza audio ottimale e precisa.

Quando alzi il volume, l'altoparlante rimane al suo posto e non vibra.

ROAR supera il rumore

Non è deludente sentire che la musica viene sovrastata dal rumore proprio quando la festa ha inizio? Adesso, con Sound Blaster Roar, tutto ciò che devi fare è premere il pulsante **ROAR** e la tua musica verrà amplificata per coprire i rumori immediatamente. Il pulsante **ROAR** aumenta l'ampiezza, la potenza e la profondità dell'audio, offrendo tutta la potenza necessaria di cui hai bisogno. Quindi, quando la festa diventa rumorosa, premi il pulsante **ROAR** e la musica non verrà sovrastata.

Lettoce WMA/MP3 indipendente

Una delle maggiori preoccupazioni con gli altoparlanti con Bluetooth è il fatto che questa tecnologia comporta il consumo di energia della batteria negli smartphone abbinati. Esiste anche una limitazione relativa alla distanza e alle interferenze tra lo smartphone e l'altoparlante. Grazie al lettore WMA/MP3 integrato in Sound Blaster Roar, puoi riprodurre la musica direttamente dall'altoparlante senza dover utilizzare lo smartphone e quindi senza scaricare la batteria. Basta inserire nell'altoparlante una scheda microSD con i tuoi file MP3/WMA/WAV preferiti. A meno che tu non abbia in programma una maratona musicale, 32 GB di canzoni possono assicurare il divertimento per diversi giorni.

Ascolta la tua musica al di là di qualsiasi rumore.

Riproduci la musica direttamente dall'altoparlante.



Il collegamento di Sound Blaster Roar all'alimentatore offre ancora più volume alla tua musica.



CARATTERISTICHE DI SOUND BLASTER ROAR

UN'INTERA GAMMA DI FUNZIONI INCREDIBILI

Oltre alle prestazioni, Sound Blaster Roar vanta numerose funzionalità aggiuntive.

Sirena "one-touch"

Se pensi che Sound Blaster Roar sia potente, non l'hai ancora sentito al massimo del suo volume. Sound Blaster Roar è dotato di una sirena "one-touch" integrata che ti permette di attirare immediatamente l'attenzione quando ne hai bisogno, ad esempio al campeggio o in caso di emergenza.

La funzione Sirena non è stata progettata, prodotta o venduta per l'utilizzo in caso di emergenza. Creative non è responsabile per eventuali perdite o danni alla persona, salute e proprietà come risultato dell'utilizzo di questa funzione.

Ecco come fare!

1 Attiva la sirena.  ● ARM
○ OFF

2 Tieni premuto **ALARM** per 3 secondi per attivare la sirena*.

* La sirena può essere attivata anche quando l'altoparlante è spento.



3 Disattiva la sirena.

Premi di nuovo **ALARM**. 

OPPURE

Sposta il pulsante in posizione **OFF**.  ● ARM
○ OFF

Modalità Bedtime*

In **modalità Bedtime**, Sound Blaster Roar riproduce i file audio della tua scheda microSD e ne abbassa gradualmente il volume fino a spegnersi automaticamente. È una funzione utile per registrare la tua voce mentre leggi una favola e riprodurla quando i tuoi bambini stanno per addormentarsi.

* Domanda di brevetto depositata

Ecco come fare!

1 Inserisci una scheda microSD.

2 Avvia la riproduzione dell'audio.

Per riprodurre file musicali: 

Premi ►||.

Per riprodurre registrazioni vocali: 

Premi ►|| (REC).

3 Attiva la modalità Bedtime. 

Per 15 minuti:

Tieni premuto ►|| (REC) fino all'emissione di un **beep**.

Per 30 minuti:

Tieni premuto ►|| (REC) fino all'emissione di **due beep**.

OPPURE

Per disattivare la modalità Bedtime:

Premi ►||.

TeraBass

TERA
BASS

Similmente ad un altoparlante professionale, Sound Blaster Roar è progettato per riprodurre le basse frequenze con precisione.

La maggior parte degli altri altoparlanti di questa categoria tende ad aumentare artificialmente le basse frequenze, provocando di conseguenza una riproduzione rimbombante e con carenza di midrange. Al contrario, il basso di Sound Blaster Roar è intenso, profondo e puro, e l'audio midrange è neutro e corposo.

Tuttavia, quando il Sound Blaster Roar viene impostato su una riproduzione con livelli di volume bassi e medi, ad esempio durante l'ascolto a tarda notte, si potrebbero non percepire i bassi in maniera ottimale e si potrebbero desiderare livelli di bassi più pronunciati a basso volume.

TeraBass soddisfa le esigenze di questa musicalità soggettiva. TeraBass ravviva la riproduzione e compensa la perdita di bassi quando l'altoparlante è collocato in ambienti acustici non ideali.

Quando usare TeraBass?

L'uso di TeraBass è ideale quando:

- Si ascolta Sound Blaster Roar a livelli di volume ridotti e medi, ad esempio in caso di utilizzo a distanza ravvicinata.
- Sound Blaster Roar è posizionato in un ambiente privo di pareti circostanti in grado di intensificare i bassi, ad esempio all'aperto.
- Sound Blaster Roar viene posizionato su un materiale ad alta densità come marmo o granito o in condizioni di ascolto su media e lunga distanza, come nel caso di una sala da ballo o in occasione di raduni al coperto.

Ecco come fare!

Premi il pulsante Allarme/TeraBass durante la riproduzione per sentire la differenza!

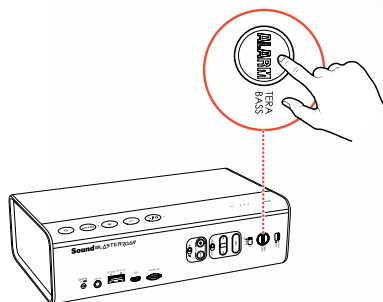

Posso disattivare TeraBass?

Sound Blaster Roar consente di attivare e disattivare questa funzione di ottimizzazione dei bassi. Molti modelli concorrenti nel campo dei dispositivi portatili, invece, prevedono una funzione di elaborazione per l'“ottimizzazione” dei bassi che non può essere disattivata: ciò spesso provoca una riproduzione in cui l'altoparlante produce un segnale audio ‘rimbombante’, che può risultare pesante in caso di posizionamento in spazi ristretti come gli angoli di una stanza.

Non utilizzare TeraBass quando:

- L'unità è posizionata in un ambiente chiuso nel quale i bassi vengono riflessi sufficientemente da superfici come le pareti circostanti, ad esempio sui ripiani del bagno, in stanze di piccole dimensioni o dormitori.

CARATTERISTICHE DI SOUND BLASTER ROAR

UN'INTERA GAMMA DI FUNZIONI INCREDIBILI (cont.)

Protezione del collegamento (Link Security)

Esistono vari modi per mantenere la connettività *Bluetooth*; Sound Blaster Roar offre le opzioni di connettività *Bluetooth* più complete e versatili a disposizione per un altoparlante wireless portatile.

Sono disponibili tre modalità. Creative *Bluetooth* Multipoint predefinita (LS2), Friendly (LS1) e Free-For-All (LS OFF).

Ecco come fare!

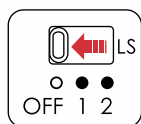

Modalità LS 2: (Impostazione predefinita) Modalità Creative *Bluetooth* Multipoint:

Permette di connettere fino a 2 dispositivi *Bluetooth* contemporaneamente durante la riproduzione di musica su un dispositivo per volta. Richiede l'arresto della riproduzione musicale per l'accoppiamento o la connessione di un altro dispositivo.

Ideale per i singoli utenti con 2 dispositivi Bluetooth o meno che potrebbero non voler condividere Sound Blaster Roar.

Modalità LS 1: Modalità di accesso "semplificato":

Permette ai dispositivi *Bluetooth* precedentemente accoppiati all'altoparlante di assumere il controllo di Sound Blaster Roar semplicemente avviando la connessione sul dispositivo *Bluetooth*.

Ideale per uno o più utenti con 2 o più dispositivi Bluetooth che potrebbero volersi connettere in modalità wireless a Sound Blaster Roar e condividere musica.

Modalità LS OFF: Modalità di accesso "Libero per tutti":

Lascia il Sound Blaster Roar in modalità scopribile anche con un dispositivo connesso tramite *Bluetooth*.









Ideale per la condivisione di musica con un gruppo di amici ovunque ci si trovi, anche in sala riunioni per condurre una discussione e visualizzare una presentazione senza toccare l'altoparlante. Chiunque può assumere istantaneamente il controllo di Sound Blaster Roar.

Nota: Creative *Bluetooth* Multipoint è disponibile solo in modalità LS 2.

Vivavoce

Basta rispondere alle chiamate con il telefono! Con Sound Blaster Roar, grazie al microfono incorporato puoi rispondere alle chiamate utilizzando l'altoparlante e vivere un'esperienza a mani completamente libere. E puoi anche registrare le chiamate!

Ecco come fare!

- 1 Collega il dispositivo smart.   
(Assicurati che il microfono sia acceso)
- 2 Premi  /  per rispondere a una chiamata in arrivo.
- 3 Premi di nuovo  /  per terminare una chiamata.
Per rifiutare una chiamata:
Tieni premuto  /  per più di 2 secondi.



Letto di schede microSD

Modifica facilmente i contenuti di qualsiasi scheda microSD^^ sul tuo computer mediante Sound Blaster Roar. Se lo colleghi a un computer, funziona come lettore di schede microSD.

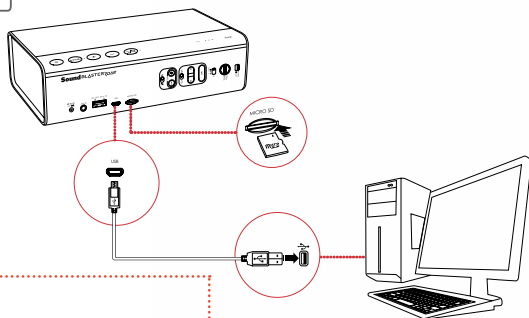
^^Schede MicroSD o MicroSDHC fino a 32 Gb.



Ecco come fare!

- 1 Inserisci una scheda microSD.  scheda microSD
- 2 Collega l'altoparlante a un computer mediante un cavo USB.
- 3 Tieni premuto  fino all'emissione di un segnale sonoro.*

* Questo suono indica che Sound Blaster Roar è passato da Dispositivo audio USB a Periferica di archiviazione di massa USB.

- 4 Naviga tra i contenuti della scheda o modificali sul computer.

Nota: per tornare a Dispositivo audio USB, eseguire nuovamente il punto 3 o espellere il dispositivo di archiviazione di massa USB dal computer.

In alternativa, è possibile accendere e spegnere Sound Blaster Roar.

CARATTERISTICHE DI SOUND BLASTER ROAR



UN'INTERA GAMMA DI FUNZIONI INCREDIBILI (cont.)

Comandi vocali



Sound Blaster Roar dispone di un sistema di comandi vocali intuitivi che ti aiuta a configurare il collegamento *Bluetooth* con il tuo dispositivo. Appena avrai preso abbastanza familiarità con l'altoparlante, potrai disattivare i comandi vocali.

Ecco come fare!

Per disattivare i comandi vocali:

Quando l'altoparlante è acceso, premi contemporaneamente  /  e .

Per attivare i comandi vocali:

Quando l'altoparlante è acceso, premi contemporaneamente  /  e .

Registratore audio

Puoi utilizzare Sound Blaster Roar per registrare una conversazione telefonica, una discussione e perfino una canzone riprodotta via *Bluetooth*. Sound Blaster Roar creerà automaticamente una cartella denominata "VOICE" sulla scheda microSD, in cui verranno memorizzate tutte le registrazioni audio.

Ecco come fare!

- 1 Inserisci una scheda microSD.



- 2 Seleziona la sorgente.

Dal microfono incorporato

Accendi il microfono.



- Permette la registrazione della voce e dei suoni rilevati dal microfono.

Dalla sorgente Aux-in/Bluetooth

Disattiva il microfono.



- Permette la registrazione dell'audio Aux-in direttamente dal lettore multimediale o dal dispositivo *Bluetooth*.

- 3 Premi  (REC) per iniziare la registrazione.



Premi nuovamente  (REC) per interrompere la registrazione.



- 4 Premi  (REC) per riprodurre la registrazione.



Per saltare le tracce registrate:

Premi  o  mentre viene riprodotta la registrazione.

Funzione MegaStereo

Vivi appieno l'esperienza MegaStereo con un altro Sound Blaster Roar!

La tecnologia MegaStereo è una funzione unica integrata nel Sound Blaster Roar per ottenere un soundstage più ampio e raddoppiare la potenza in caso di collegamento di due Sound Blaster Roar tramite un cavo MegaStereo.

1. Modalità MegaStereo *

Il dispositivo offre un'opzione per il collegamento di due Sound Blaster Roar tramite il cavo MegaStereo per supportare la modalità "MegaStereo" dove i driver ad alta frequenza del Roar sinistro riproducono entrambi il canale sinistro e i driver ad alta frequenza del Roar destro riproducono entrambi il canale destro. In questo modo è possibile ottenere un soundstage stereo più ampio normalmente associato con un tipico impianto home stereo.



È sufficiente collegare il terminale bianco del cavo all'ingresso aux-in dell'altoparlante sinistro, il terminale rosso all'ingresso aux-in dell'altoparlante destro e alzare il volume per godersi la qualità audio!

CARATTERISTICHE DI SOUND BLASTER ROAR

UN'INTERA GAMMA DI FUNZIONI INCREDIBILI (cont.)

È inoltre possibile utilizzare l'altoparlante nei seguenti modi!

2. Collegare il Roar ad altri dispositivi audio

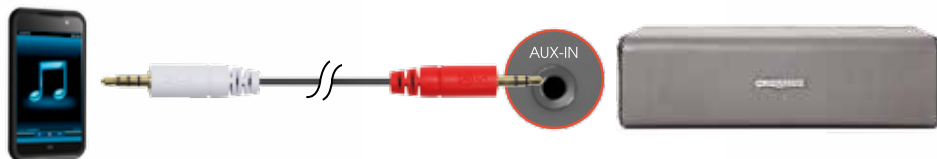

È sufficiente collegare l'estremità rossa al Roar e l'estremità bianca al dispositivo di origine e il gioco è fatto!

Potrebbe non funzionare con i dispositivi audio che utilizzano lo standard OMP.

3. Divertiti a gestire gli altri altoparlanti in modalità slave * ^

Divertiti ad assumere il controllo di un altro altoparlante e a utilizzarlo in modalità slave per riprodurre la tua musica! È sufficiente collegare il terminale bianco del cavo all'ingresso aux-in del Roar e il terminale rosso all'altro altoparlante e puoi riprodurre la tua musica!

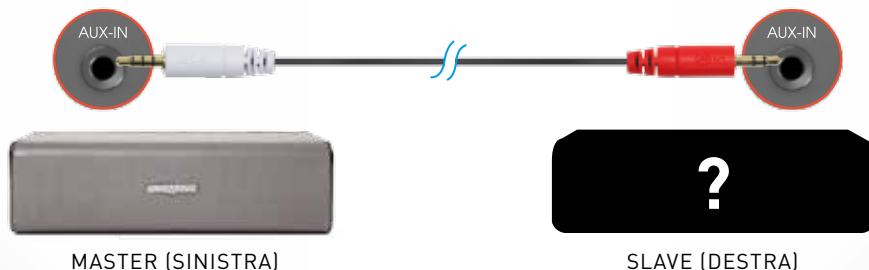

* Gli ingressi aux-in sono disattivati per entrambi gli altoparlanti quando il cavo MegaStereo è collegato.

• Quando è collegato con il Cavo MegaStereo, l'audio proveniente dai due Sound Blaster Roar connessi può risultare sbilanciato dopo aver usato la batteria per un periodo di tempo esteso. Ciò è dovuto alla differenza tra i livelli della batteria tra i 2 altoparlanti. Per ottenere prestazioni ottimali, consigliamo di collegare entrambi gli altoparlanti ai rispettivi adattatori di corrente.

^ L'audio potrebbe risultare sbilanciato a causa della differenza di abbinamento degli altoparlanti.

APPENDICE: MIGLIORAMENTO DELLA RIPRODUZIONE DELL'AUDIO

PANNELLO DI CONTROLLO SOUND BLASTER PER PC/MAC



Il software del pannello di controllo Sound Blaster, utilizzato insieme a Sound Blaster Roar, migliora in tempo reale l'audio del tuo PC/Mac. Per scaricare il pannello di controllo Sound Blaster, visita <http://www.soundblaster.com/downloads/SBCP>.

Impostazioni audio SBX

- Mostra il profilo audio corrente caricato
- Seleziona un altro profilo o modifica le impostazioni



Collegamento alle risorse

- Per scoprire ulteriori informazioni sui prodotti Creative



Prima di installare ed eseguire il pannello di controllo Sound Blaster, attiva la modalità Audio USB di Sound Blaster.

PROFILI AUDIO PREDEFINITI

È stata ottimizzata una selezione di profili audio preconfigurati migliorati con SBX Pro Studio per soddisfare la maggior parte delle esigenze di riproduzione.

Per visualizzare e selezionare il profilo SBW che corrisponde al tipo di riproduzione, fai clic sul menu **Profilo SBX**.



PERSONALIZZAZIONE DEI PROFILI AUDIO PREDEFINITI PER SODDISFARE LE ESIGENZE

Nella schermata **Profilo SBX**, fai clic sul pulsante [Modifica] nell'angolo in alto a destra e modifica le opzioni come desideri.

SBX Surround – Sposta il cursore più a destra per ottenere un campo sonoro più ampio e simulare una configurazione di altoparlanti surround. Una minore percentuale produce un audio più “centrato”.

SBX Crystalizer – Una percentuale più alta permette di ripristinare una quantità maggiore di dettagli audio.

SBX Bass – Sposta il cursore per regolare la potenza dei bassi. Più aumenti la percentuale, più toni armonici verranno aggiunti. Puoi anche regolare la frequenza crossover per impostare la transizione dei bassi.

SBX Smart Volume – Attiva Smart Volume per normalizzare i livelli di volume (Normale), aumentare il volume (Alto) o ridurre il burst alto dei suoni per le sessioni notturne (Notte). Sposta il cursore per regolare l'intensità.

SBX Dialog Plus – Se vuoi ascoltare dialoghi incredibilmente nitidi, sposta il cursore per un maggiore potenziamento dei suoni vocalici.



Puoi anche **configurare le impostazioni dell'equalizzatore** del profilo SBX attivo. Nella schermata Profilo SBX, fai clic su [Modifica] e quindi su [Equalizzatore].

CREATIVE®

Sede Centrale

Creative Technology Ltd, 31 International Business Park #03-01 Creative Resource Singapore 609921
Tel: +{65} 6895 4000 Fax: +{65} 6895 4999 Creative Website: www.creative.com
Per maggiori informazioni sui prodotti Sound Blaster, visitare www.soundblaster.com

© 2014 Creative Technology Ltd. All rights reserved. Creative, the Creative logo, Sound Blaster, Sound Blaster Roar and SBX Pro Studio are trademarks or registered trademarks of Creative Technology Ltd in the United States and/or other countries. Android is a trademark of Google Inc. Windows is a registered trademark of Microsoft Corporation in the United States and other countries. The *Bluetooth*® word mark and logo are owned by the Bluetooth SIG, Inc. and any use of such marks by Creative Technology Ltd is under license. aptX is a trademark of CSR plc. microSDHC Logo is a trademark of SD-3C, LLC. All other trademarks are the property of their respective owners and are hereby recognized as such. All specifications are subject to change without notice. Actual product may differ slightly from images shown.